

# 离子棒

## ASG-A Series



### 产品技术规格

分类	规格
输入电压	DC 24V ± 10%
输入电流	MAX. 300mA
功耗	MAX. 7W
放电电压	±4.75kV ~ ±5.5kV (4级可调)
输出频率	0.1Hz ~ 60Hz (可调)
离子发生方式	电晕放电
电压输入方式	脉冲 AC
材质	主体: 放电针 / 放电针: 钨
放电针更换	可更换
离子平衡度	200mm ~ 2000mm
供应气体	类型: 清洁干燥空气, N2 压力: 0~0.5 Mpa (通常低于 0.3Mpa) 流量: 2L/min(±10%) [低于 0.1Mpa] 供气管道直径: 6pi (外部)
臭氧发生量	低于 0.005ppm
使用温度	0°C ~ +50°C (32~122°F)
使用湿度	35~85%RH (无冷凝)

※ 因产品的持续性能改善, 技术规格如有变更, 恕不另行通知。

### 产品优点

#### 与MB-Series相比, 横截面积减少40%

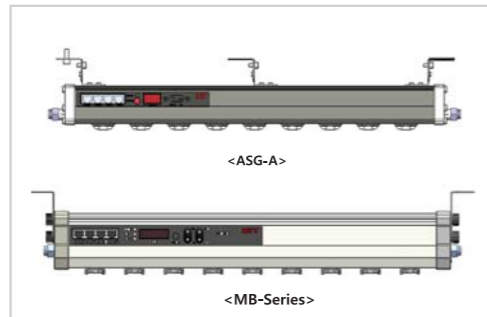
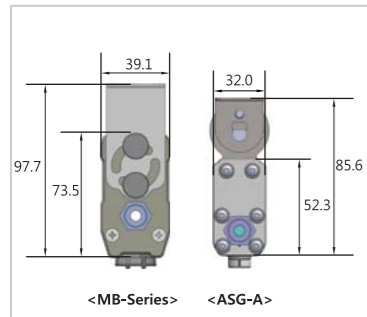

与MB-Series相比, 明显减少了体积和重量, 更便于在狭小的空间安装

#### 自由安装180°旋转

使用了专用支架, 安装更方便, 由原来上下调整120°的角度改善后可以调整到180°, 相比之下安装更加自由

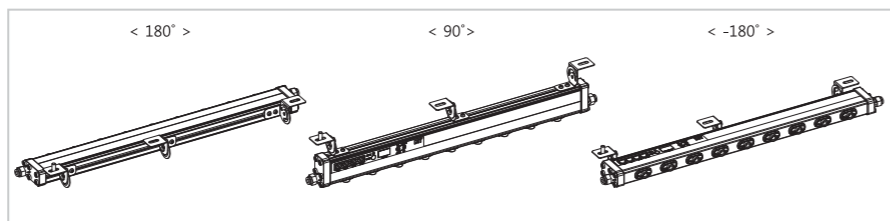

### 低维护

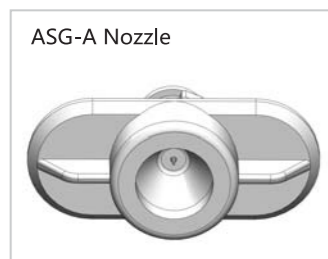

- 最佳的喷嘴设计能减少耗气量, 最小化异物的生成。
- 采用了空气动力学设计, 减少用气量使放电针部位异物的附着最小化。

\* 单个喷嘴耗气量  
0.3Mpa ..... approx 5.1 l/min  
0.1Mpa ..... approx 2.0 l/min

# 离子棒

### 产品性能

#### 深度方向和除电时间特性图

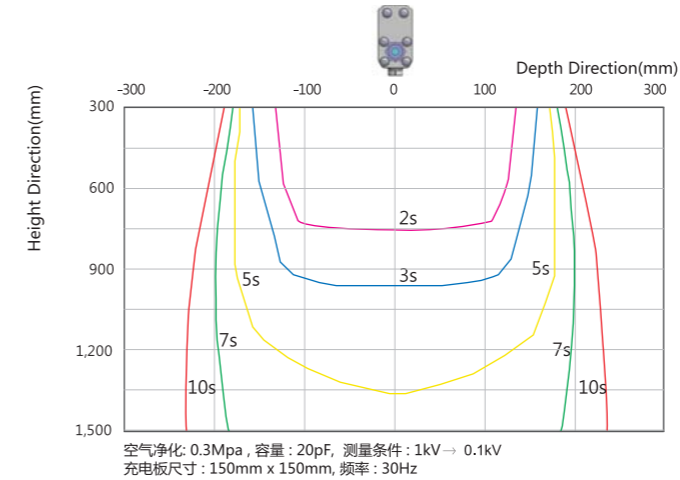

#### 宽度方向和除电时间特性图

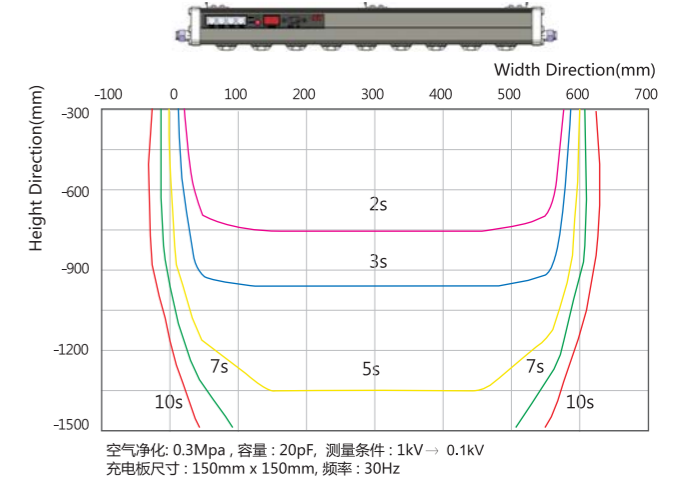

#### 天数和除电时间特性图

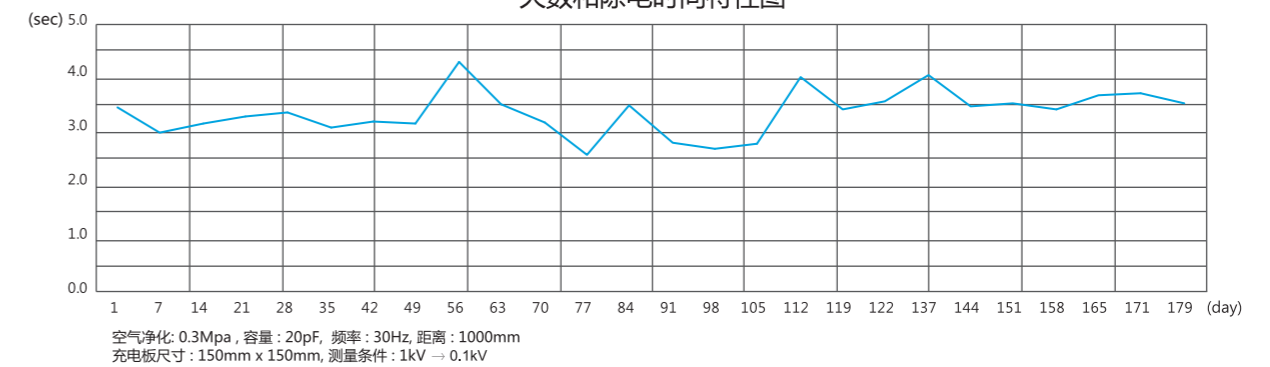

※ 上述特性图基于我公司实验室环境测试。

### 产品外观图

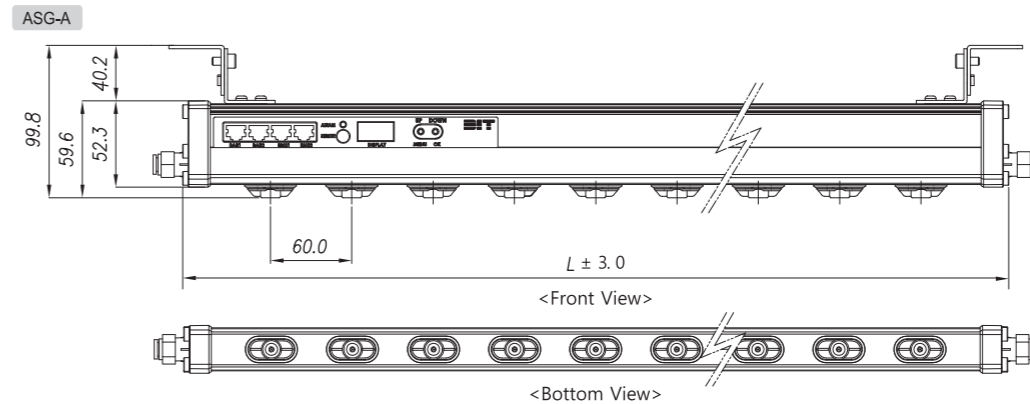

Main Model	Length
ASG - A050	502mm
ASG - A060	622mm
ASG - A070	682mm
ASG - A080	802mm
ASG - A090	922mm
ASG - A100	982mm
ASG - A110	1102mm
ASG - A130	1282mm
ASG - A160	1582mm
ASG - A190	1882mm
ASG - A210	2122mm
ASG - A230	2302mm
ASG - A250	2482mm
ASG - A300	2962mm

※ 上述长度尺寸不包含Air-Fitting部位

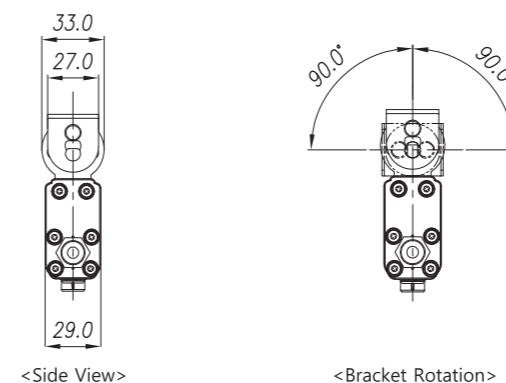

ASG-A Series 的长度可满足最小502mm到最大2962mm的尺寸, 间距为60mm。

※ 所有的配件均为选件